

フォトボックスⅡ

下絵用紙

A4サイズの下絵用紙に、拡大・縮小しないで印刷してください。



小物入れの内側は、絵をかきにくいので型紙はありません。

作り方①

本体

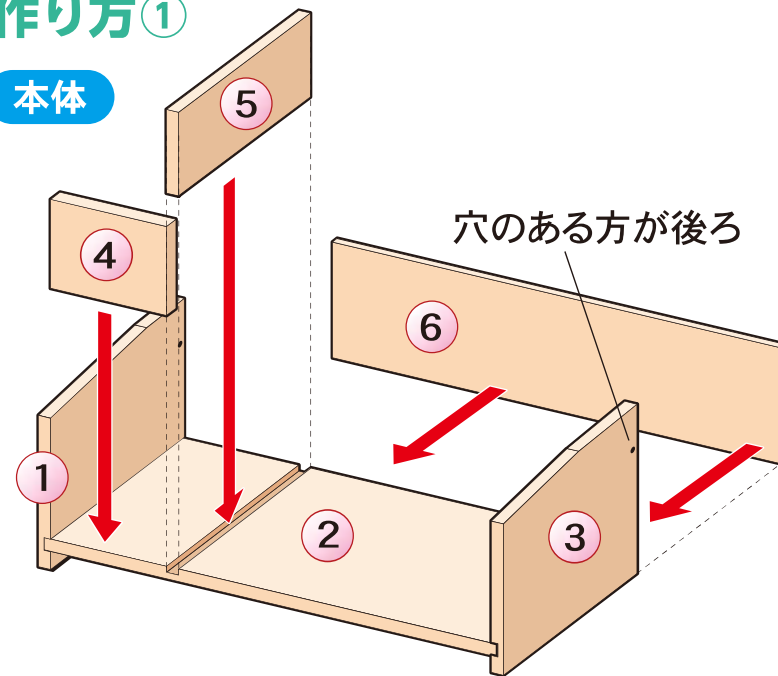

ふた

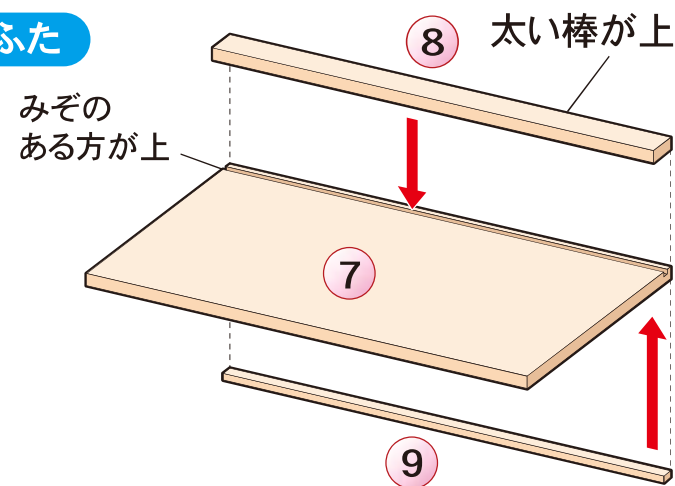

フォトボックスⅡ

下絵用紙

②底板

小物入れの中

絵をかきにくいので、
色だけにしたほうがよい。

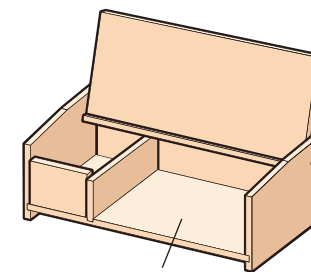

②底板

125

250

フォトボックスⅡ

下絵用紙

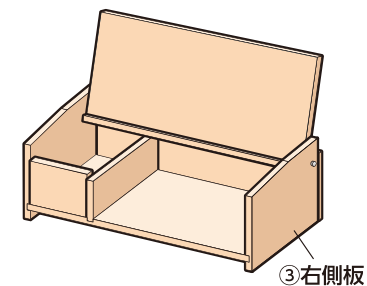

③右側板(内側)

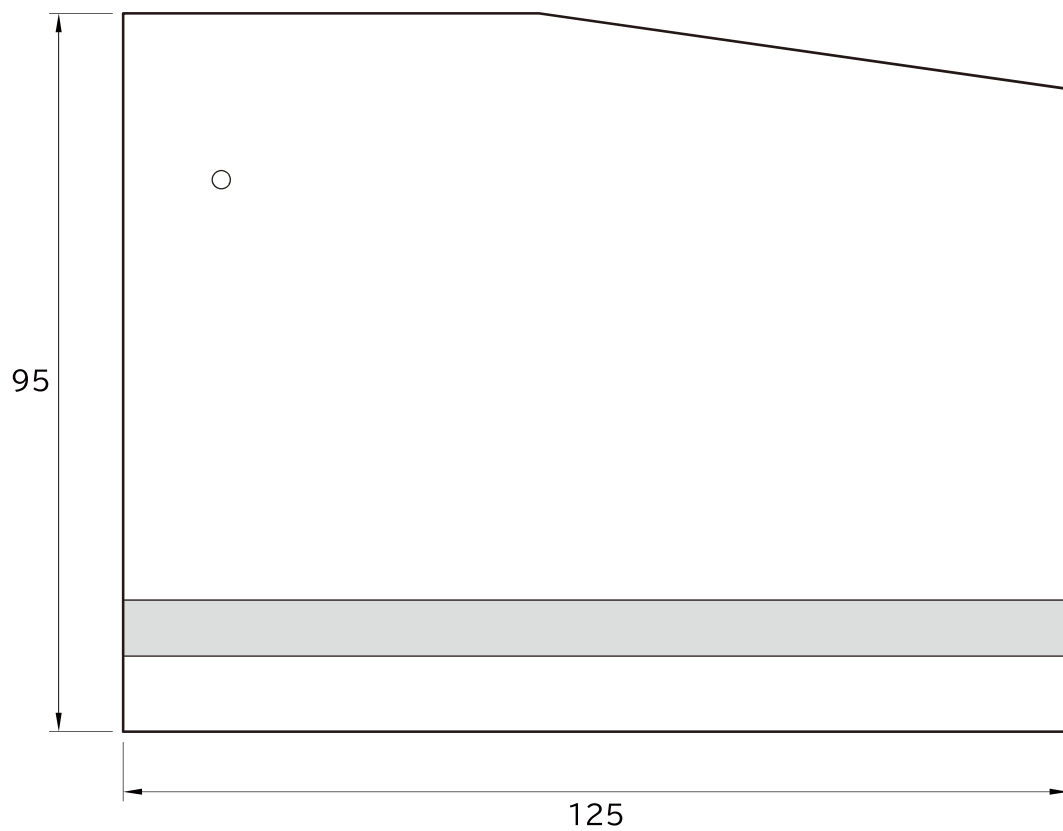

③右側板(外側)

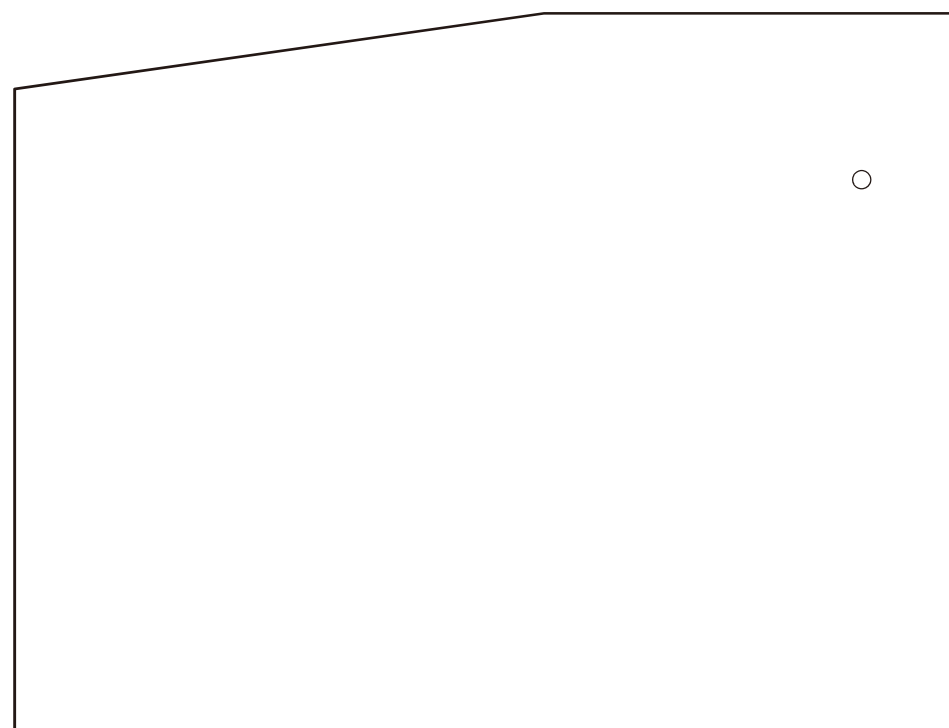

フォトボックスⅡ

下絵用紙

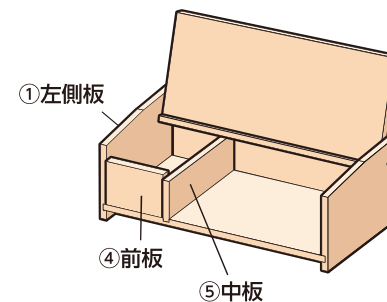

①左側板

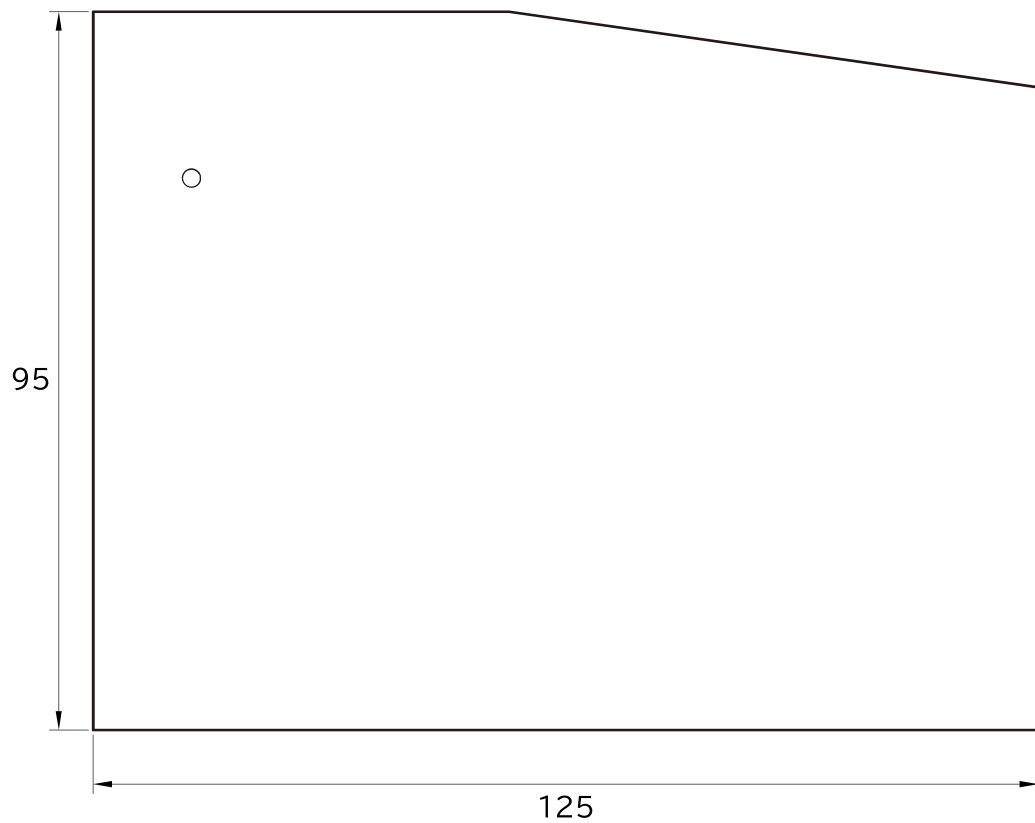

④前板

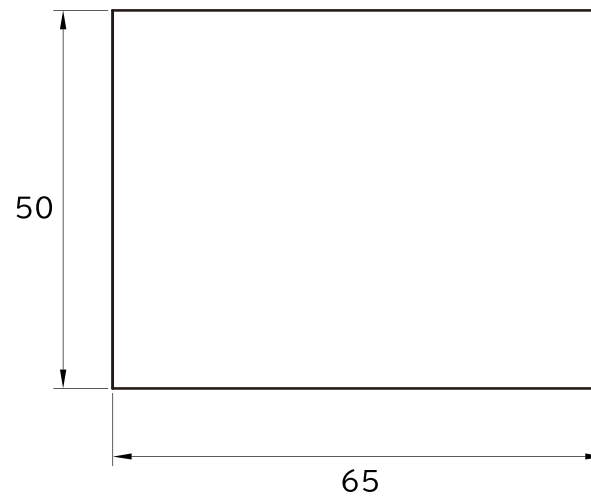

⑤中板



フォトボックスⅡ

下絵用紙

⑥背板(内側)

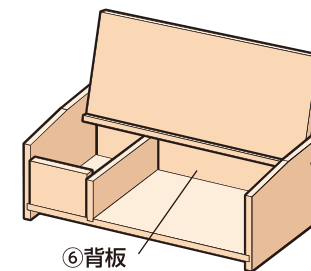

小物入れの中

絵をかきにくいので、
色だけにしたほうがよい。

(内側)

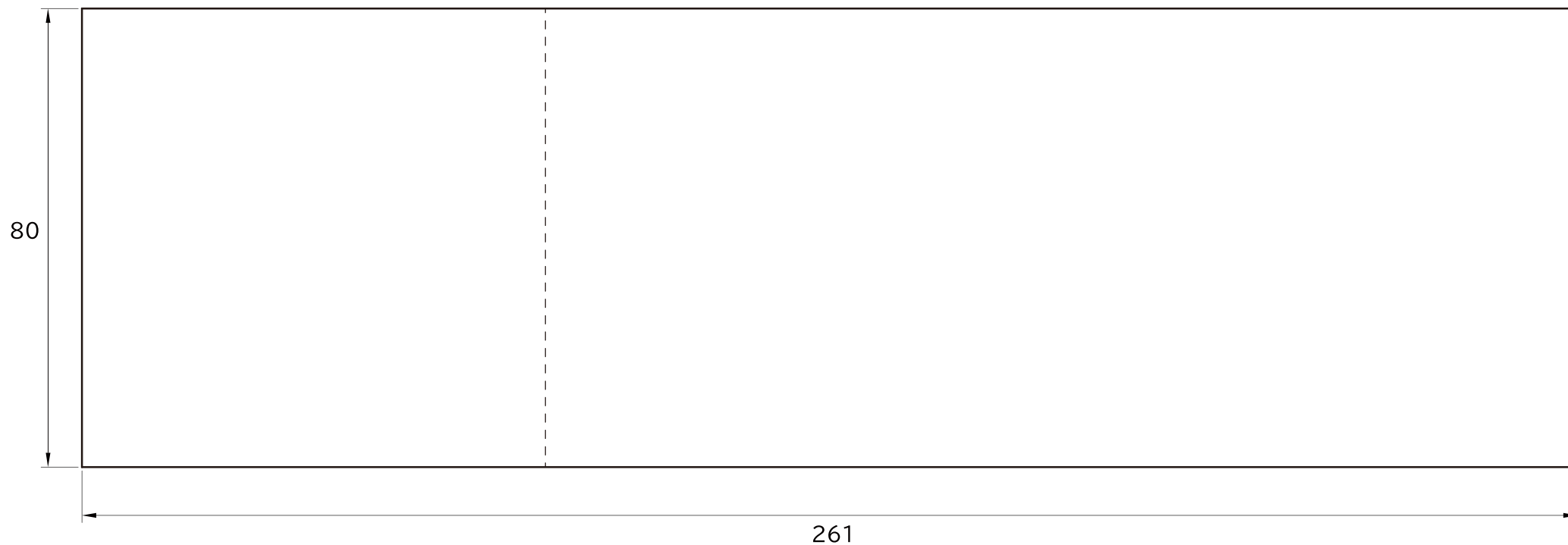

フォトボックスⅡ

下絵用紙

⑥背板(外側)

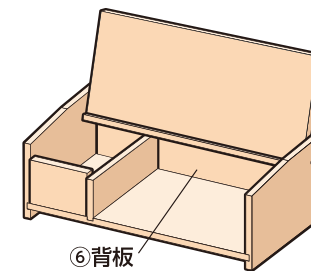

(外側)

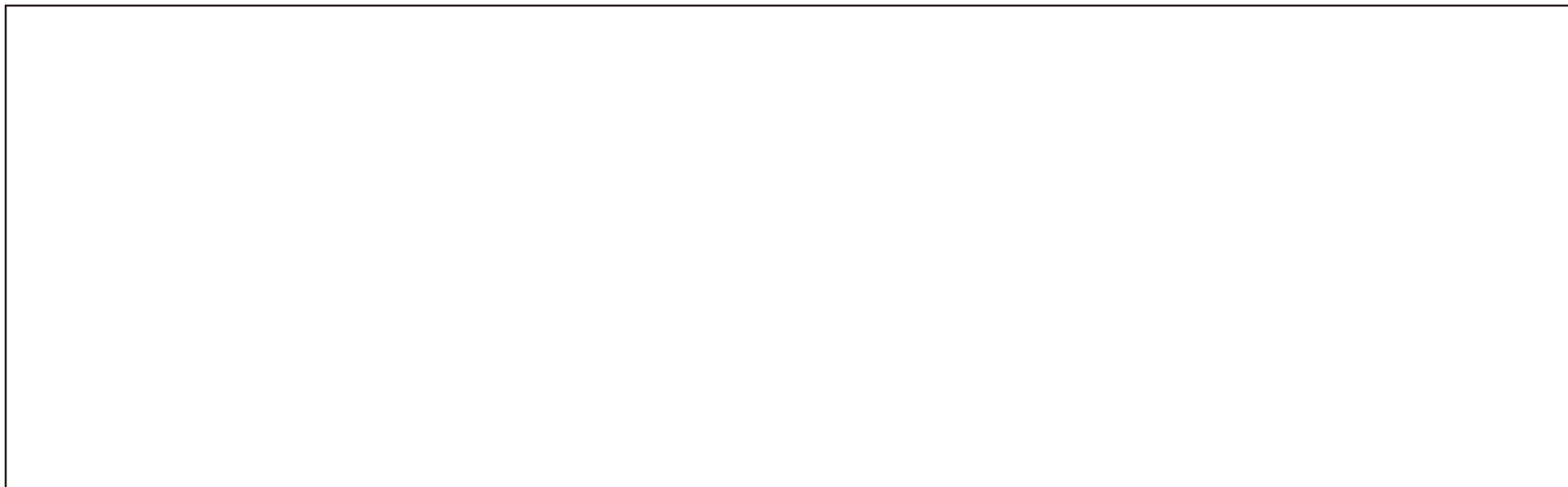

フォトボックスⅡ

下絵用紙

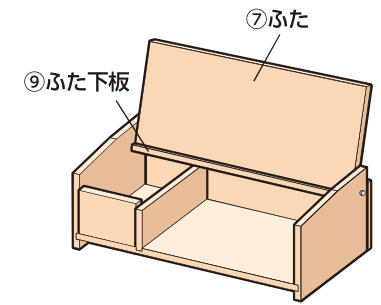

⑦ふた

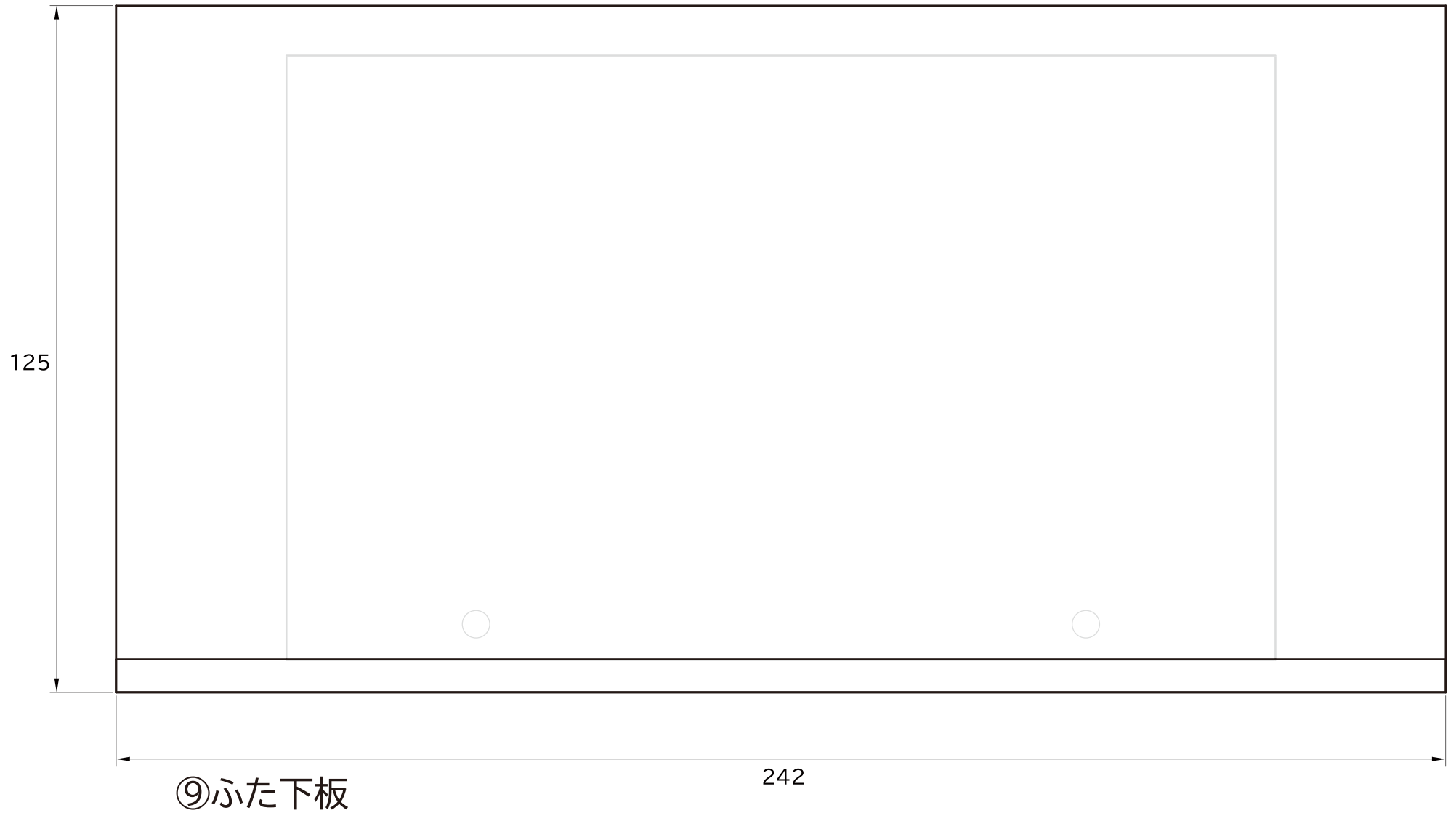

フォトボックスⅡ

下絵用紙

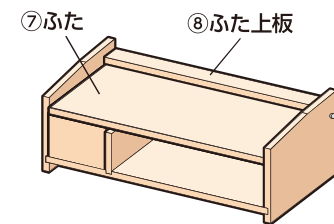

⑧ふた上板



⑦ふた